



Tel:071 32318933  
با مدار تماس باشید

WWW.BEHDADSAZAN.IR

بست اسپیت پی وی سی



پوشش بین دار پی وی سی - اتصال  
لوله فلکسیبیل به سستی کامل، تراکیبک، انواع  
چراغ، فن، کولر و انواع جمبه تقسیم



پوشش واسط یا دوسر دنده پی وی سی  
جهت ارتباط قوطی کلبه و پریر سی

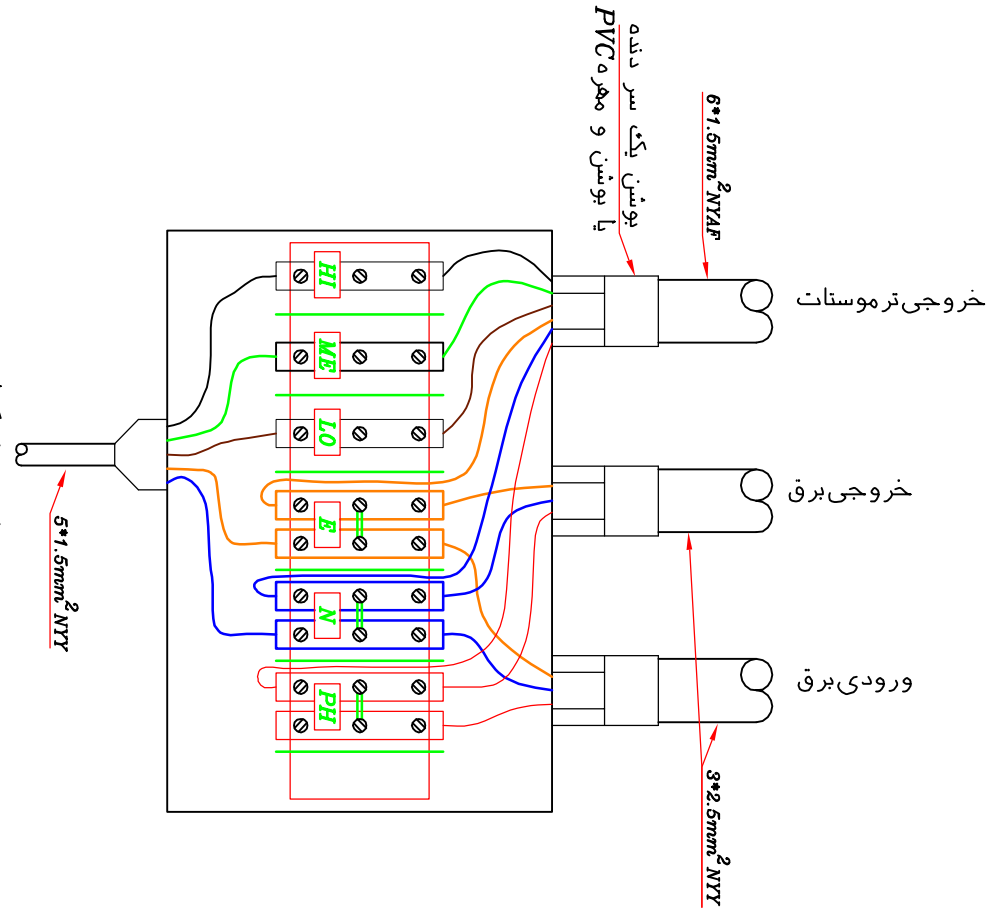
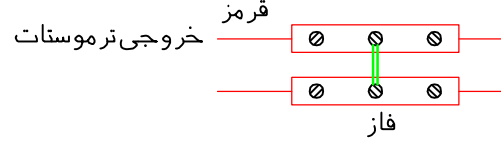
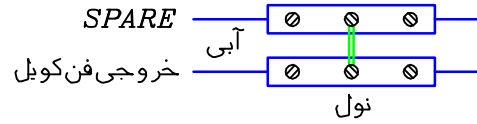
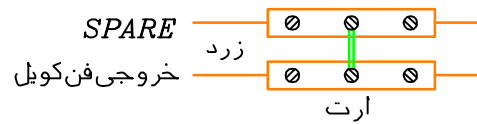
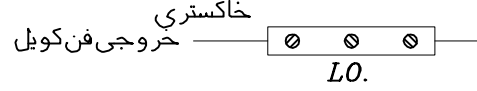
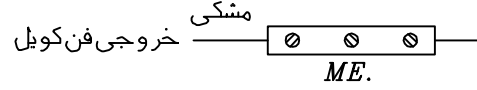
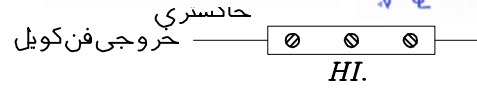

توضیحات:

- ۱ - مطابق دیتایل فوق صفحه انتهایی جهت جلوگیری از اتصال کوتاه میبایستی بین ترمینال ها نصب گردد.
- ۲ - خروجی کابل ها میبایستی توسط پوش یک سر دنده میبایستی اجرا گردد.
- ۳ - کلبه لوله های ورودی توسط پوش یک سر دنده میبایستی اجرا گردد.
- ۴ - کلبه رنگ بندی های مربوط به سیم ها و ترمینال ها با بستی مطابق دیتایل مربوطه در نظر گرفته شود.
- ۵ - کلبه سیم ها میبایستی توسط سر سیم مناسب در داخل ترمینال ها نصب گردد.
- ۶ - ابعاد جمبه تقسیم میبایستی متناسب با تعداد ترمینال ها و با واحد اقل عمق ۵/۵ سانتیمتر در نظر گرفته شود.
- ۷ - کلبه ترمینال ها میبایستی از نوع ترمینال RTPT با ریل مناسب در نظر گرفته شود.

دیتایل اجرایی جمبه تقسیم فن کویل های تک (به هم پیوسته روی یک مدار)  
(کنترل توسط ترموستات مستقل)